

«Один для всех» интеллектуальные фотоэлектрические трубчатые датчики M18



- Доступны все основные оптические функции.
- Повышенная устойчивость к электромагнитным помехам.
- Повышенная устойчивость к рассеянному свету.
- Плоский корпус из пластика M18 с универсальной установкой.
- Есть модели с металлическим корпусом M18.
- Аксиальная или радиальная оптика, кабель или коннектор.
- Стандартный 4-проводной выход NO-NC NPN или PNP.



ПРИЛОЖЕНИЯ

- Производственные и упаковочные машины
- Конвейерные линии, обработка документов
- Интралогистика
- Автоматизация склада

(*)Аксиальные модели.
ATEX II 3DG

S50/S51	
Сквозной луч	0 - 20 м
Рефлекторный (с рефлектором R2)	0,1 - 4 м
Поляризованный рефлекторный	0,1 - 1,3 м
Диффузное отражение	среднее расстояние 0 - 400 мм
	большое расстояние 0 - 700 мм
Электропитание	VDC
	VAC
	VAC/DC
Выход	PNP
	NPN
	NPN/PNP
	реле
	другое
Подключение	кабель
	коннектор
	пигтейл
Приблизительные размеры (мм)	M18x 55/68
Материал корпуса	ПБТ, никелированная латунь
Механическая защита	IP67

ТЕХНИЧЕСКИЕ ДАННЫЕ

ТЕХНИЧЕСКИЕ ХАРАКТЕРИСТИКИ	
Электропитание	110 - 30 В постоянного тока (предельные значения)
Пульсация	2 Vpp макс.
Электропотребление (выходной ток исключен)	35 мА макс. (модели S5N...B01/C01/C21/E01/T01)
	30 мА макс. (модели S5N...F01)
Световое излучение	красный светодиод 630 нм (модели S5N...E01, S5N-PA)
	инфракрасный светодиод 880 нм (модели S5N...C01/C20/C21/G00)
Настройка	триммер чувствительности (модели B01/C01/C21/E01/F01/T01)
Рабочий режим	режим СВЕТ на N.O. выходе / режим ТЕМНОТА на N.C. выходе (модели S5N...C01/C21)
	режим ТЕМНОТА на N.O. выходе / режим СВЕТ на N.C. выходе (модели S5N...B01/E01/F01/T01)
Индикаторы	жёлтый светодиод выхода
	зелёный светодиод стабилизации (модели S5N...B01/C01/C21/E01/F01), светодиод питания (модели S5N...G00)
Выход	PNP или NPN; NO; NC (модель S5N)
Выходной ток	100 мА макс.
Напряжение насыщения	2 В макс..
Время отклика	0,5 мс (модели S5N...B01/T01/C21/C01/E01)
	2 мс (модели S5N...F01/G00)
Частота переключения	1 КГц (модели S5N...B01/T01/C21/C01/E01)
	250 Гц (модели S5N...F01/G00)
Подключение	2 м кабель 4 мм, M12 4-полюсный коннектор
Диэлектрическая прочность	500 В Vac, 1 мин между электроникой и корпусом
Сопротивление изоляции	>20 МΩ, 500 В Vdc между электроникой и корпусом
Электрозащита	класс 2
Механическая защита	IP67
Подавление рассеянного света	в соответствии с EN 60947-5-2
Вибрации	0,5 мм амплитуда, 10 - 55 Гц частота, для всех аксиальных (EN60068-2-6)
Ударопрочность	11 мс (30 G) 6 ударов на каждую ось (EN60068-2-27)
Материал корпуса	пластиковая версия - ПБТ
	металлическая версия - никелированная латунь
Материал линз	PMMA
Рабочая температура	от -25 до +55°C
Температура хранения	от -25 до +70°C
Вес	Пластиковая версия: 75 г макс. с кабелем, 25 г макс с коннектором
	Металлическая версия: 110 г макс. с кабелем, 60 г макс. с коннектором.

Более подробная информация доступна в соответствующем руководстве.

РАЗМЕРЫ

ПЛАСТИК

АКСИАЛЬНАЯ ВЕРСИЯ

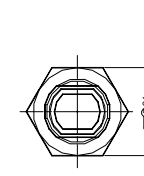
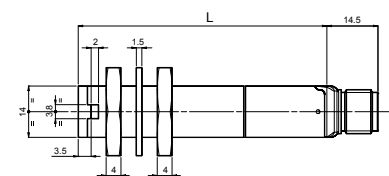

РАДИАЛЬНАЯ ВЕРСИЯ

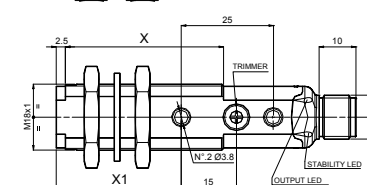
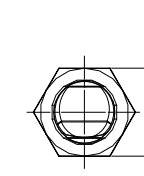
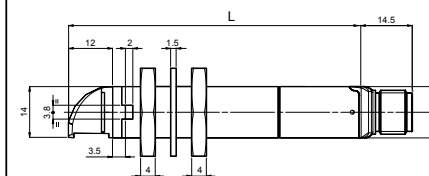

MODELS		
	with trimmer	without trimmer
L	67	57
X	43	42
X1	34	24

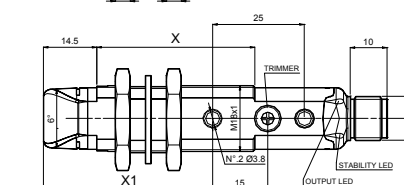

MODELS		
	with trimmer	without trimmer
L	79	69
X	43	42
X1	46	36

ВЕРСИЯ С ВОЛОКОННОЙ ОПТИКОЙ

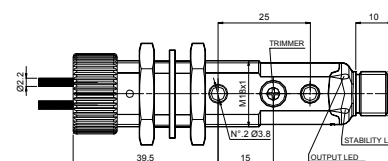
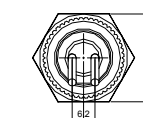
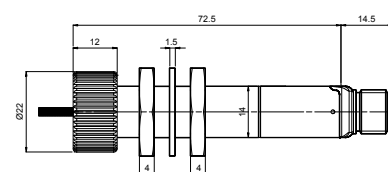

МЕТАЛЛ

АКСИАЛЬНАЯ ВЕРСИЯ

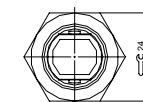
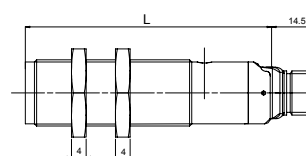

РАДИАЛЬНАЯ ВЕРСИЯ

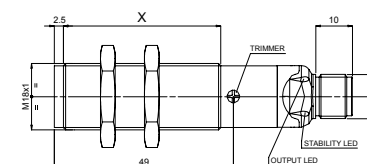
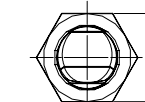
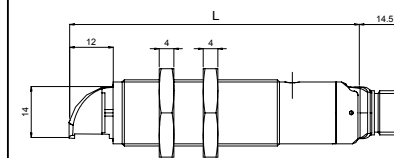

MODELS		
	with trimmer	without trimmer
L	67	57
X	43	38

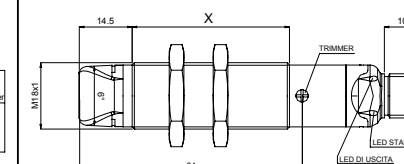

MODELS		
	with trimmer	without trimmer
L	79	69
X	43	38

ВЕРСИЯ С ВОЛОКОННОЙ ОПТИКОЙ

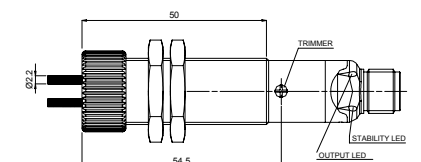
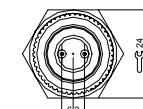
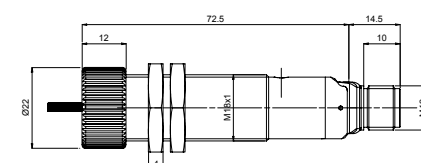

КАБЕЛЬ

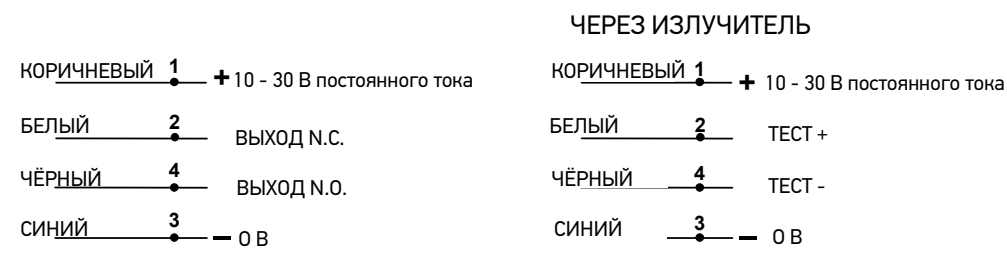

ИНДИКАЦИЯ И НАСТРОЙКИ

S5N-XX...B01/C01/C21/E01/F01/T01

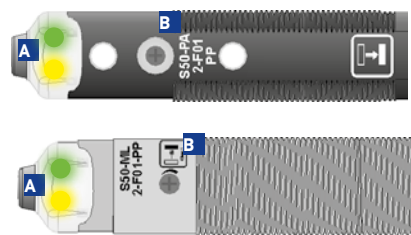

- A** ВЫХОД индикатор состояния жёлтый
Индикатор СТАБИЛЬНОСТЬ зелёный (только ресивер)
Индикатор ПИТАНИЕ включено зелёный (только эмиттер)
- B** Настройка триммера (ресивер)

Однооборотный триммер для регулировки чувствительности. Поверните по часовой стрелке, чтобы увеличить рабочее расстояние.

S5N ДИАГРАММЫ ОБНАРУЖЕНИЯ

G/F ИНФРАКРАСНАЯ ЭМИССИЯ

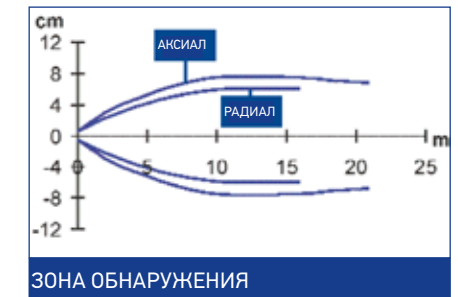
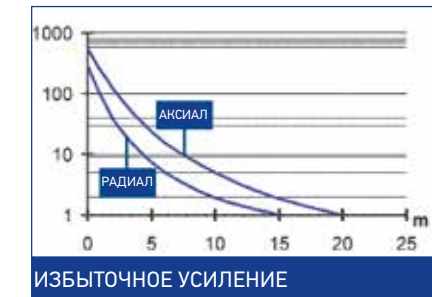
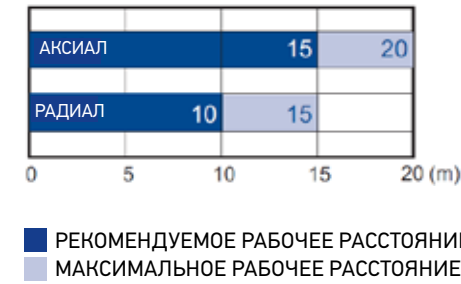
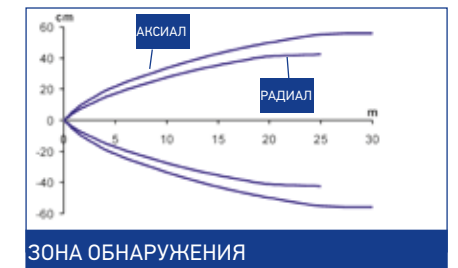
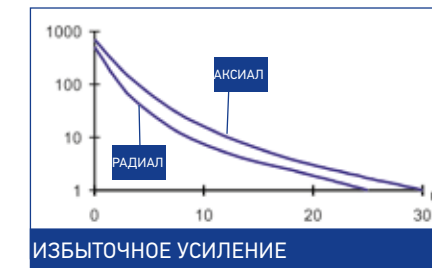
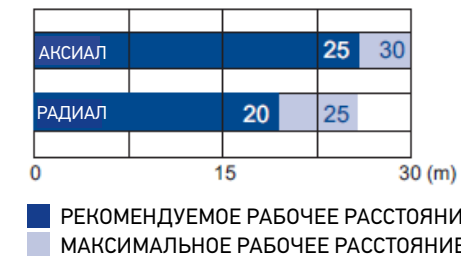

В КРАСНАЯ ЭМИССИЯ

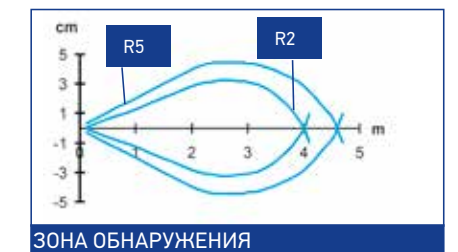
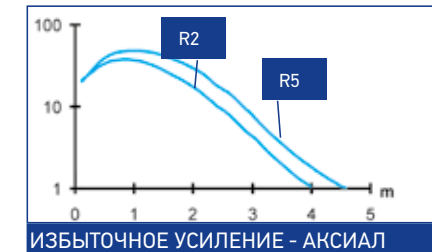
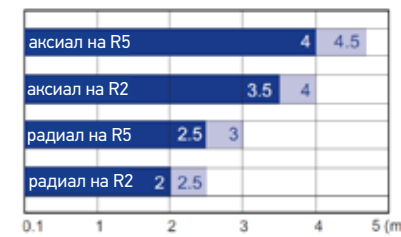

Для получения более длинных расстояний могут использоваться высокоэффективные отражатели. СМ. РЕФЛЕКТОРЫ.

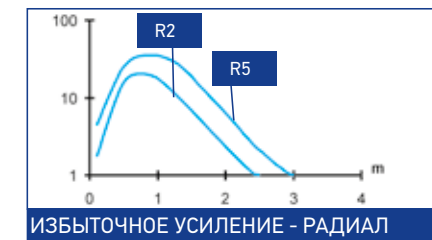

T КРАСНАЯ ЭМИССИЯ

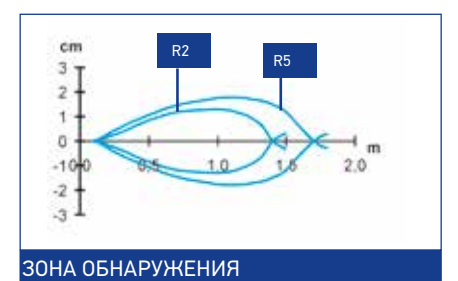
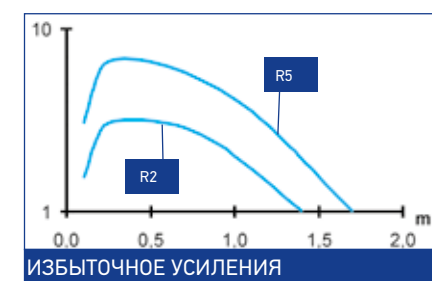
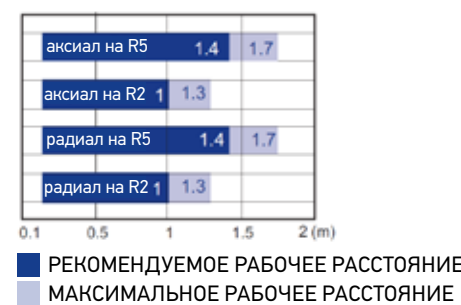

Для получения более длинных расстояний могут использоваться высокоэффективные отражатели. СМ. РЕФЛЕКТОРЫ.

S5N ИНДИКАЦИЯ И НАСТРОЙКИ

С MID ИНФРАКРАСНАЯ ЭМИССИЯ

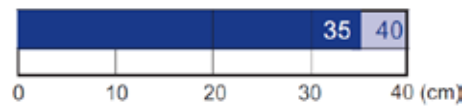

■ РЕКОМЕНДУЕМОЕ РАБОЧЕЕ РАССТОЯНИЕ
■ МАКСИМАЛЬНОЕ РАБОЧЕЕ РАССТОЯНИЕ

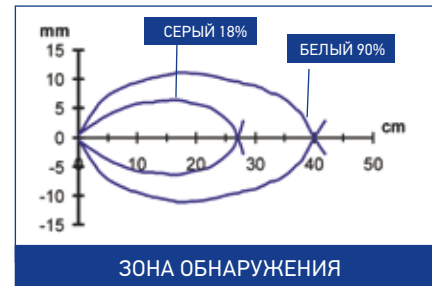
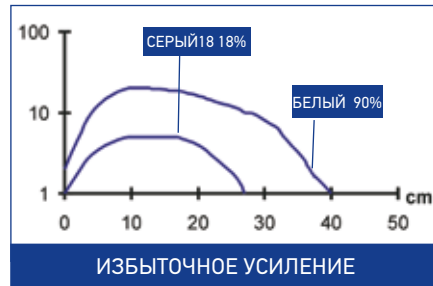

С LONG ИНФРАКРАСНАЯ ЭМИССИЯ

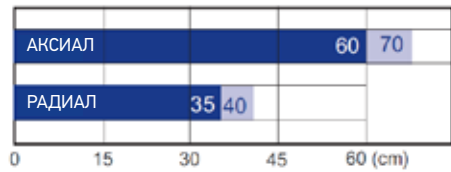

■ РЕКОМЕНДУЕМОЕ РАБОЧЕЕ РАССТОЯНИЕ
■ МАКСИМАЛЬНОЕ РАБОЧЕЕ РАССТОЯНИЕ

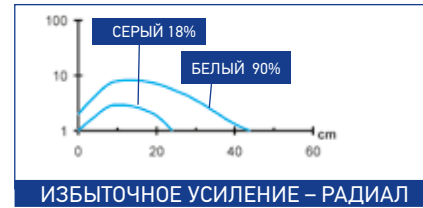
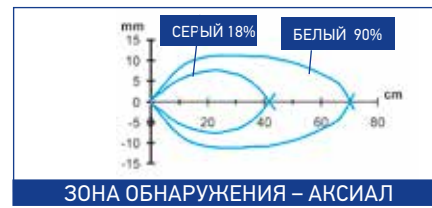
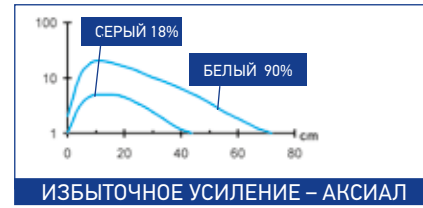

Е КРАСНАЯ ЭМИССИЯ

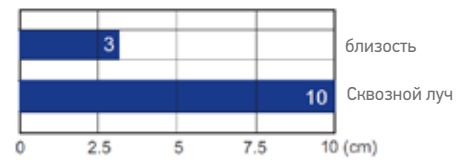

■ РАБОЧЕЕ РАССТОЯНИЕ СО СТАНДАРТНЫМ ВОЛОКНОМ

СТАНДАРТНАЯ ВОЛОКОННАЯ ОПТИКА:
OF-42-ST-20 БЛИЗОСТЬ
OF-43-ST-20 СКВОЗНОЙ ЛУЧ

ВЫСОКОЭФФЕКТИВНЫЕ ОПТОВОЛОКОННЫЕ ИЛИ ДОПОЛНИТЕЛЬНЫЕ ЛИНЗЫ МОГУТ ИСПОЛЬЗОВАТЬСЯ ДЛЯ ПОЛУЧЕНИЯ БОЛЬШИХ РАБОЧИХ РАССТОЯНИЙ.

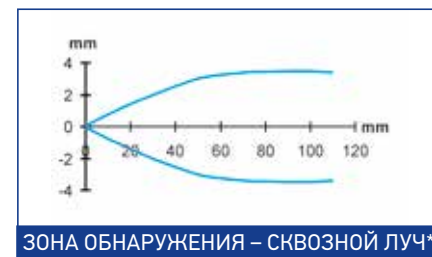
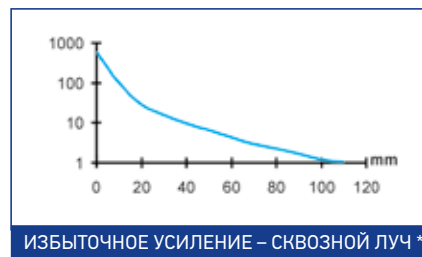
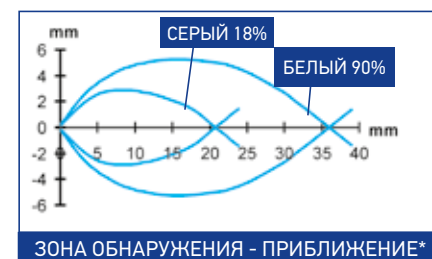
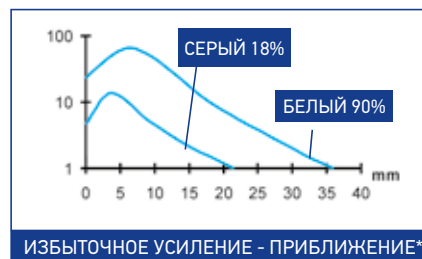

* СТАНДАРТНАЯ ВОЛОКОННАЯ ОПТИКА

ВЫБОР МОДЕЛИ И ИНФОРМАЦИЯ ДЛЯ ЗАКАЗА

S5N ПЛАСТИКОВЫЕ МОДЕЛИ					
ОПТИЧЕСКИЕ ФУНКЦИИ	ЭМИССИЯ	ПОДКЛЮЧЕНИЕ	ВЫХОД	МОДЕЛЬ	КОД ДЛЯ ЗАКАЗА
Поляризованный рефлекторный	LED, аксиальная оптика	2 м кабель	NPN	S5N-PA-2-B01-NN	952001611
			PNP	S5N-PA-2-B01-PP	952001011
	M12 коннектор	NPN	S5N-PA-5-B01-NN	952001501	
		PNP	S5N-PA-5-B01-PP	952001021	
LED, радиальная оптика	2 м кабель	NPN	S5N-PR-2-B01-NN	952001781	
		PNP	S5N-PR-2-B01-PP	952001031	
	M12 коннектор	NPN	S5N-PR-5-B01-NN	952001721	
		PNP	S5N-PR-5-B01-PP	952001041	
Длинное диффузионное приближение	LED, аксиальная оптика	2 м кабель	NPN	S5N-PA-2-C01-NN	952001621
			PNP	S5N-PA-2-C01-PP	952001051
	M12 коннектор	NPN	S5N-PA-5-C01-NN	952001511	
		PNP	S5N-PA-5-C01-PP	952001061	
	LED, радиальная оптика	2 м кабель	NPN	S5N-PR-2-C01-NN	952001791
			PNP	S5N-PR-2-C01-PP	952001071
M12 коннектор	NPN	S5N-PR-5-C01-NN	952001731		
	PNP	S5N-PR-5-C01-PP	952001081		
Среднее диффузионное приближение	LED, аксиальная оптика	2 м кабель	NPN	S5N-PA-2-C21-NN	952002171
			PNP	S5N-PA-2-C21-PP	952002161
	M12 коннектор	NPN	S5N-PA-5-C21-NN	952002191	
		PNP	S5N-PA-5-C21-PP	952002181	
Волоконная оптика	LED, аксиальная оптика	2 м кабель	NPN	S5N-PA-2-E01-NN	952001651
			PNP	S5N-PA-2-E01-PP	952001131
	M12 коннектор	NPN	S5N-PA-5-E01-NN	952001541	
		PNP	S5N-PA-5-E01-PP	952001141	
	LED, аксиальная оптика	2 м кабель	NPN	S5N-PA-2-F01-NN	952001661
			PNP	S5N-PA-2-F01-PP	952001151
M12 коннектор		NPN	S5N-PA-5-F01-NN	952001551	
		PNP	S5N-PA-5-F01-PP	952001161	
LED, радиальная оптика	2 м кабель	NPN	S5N-PR-2-F01-NN	952001821	
		PNP	S5N-PR-2-F01-PP	952001171	
M12 коннектор	NPN	S5N-PR-5-F01-NN	952001761		
	PNP	S5N-PR-5-F01-PP	952001181		
Эмиттер сквозной луча	LED, аксиальная оптика	2 м кабель	-	S5N-PA-2-G00-XG	952001191
		M12 коннектор	-	S5N-PA-5-G00-XG	952001201
	LED, радиальная оптика	2 м кабель	-	S5N-PR-2-G00-XG	952001211
		M12 коннектор	-	S5N-PR-5-G00-XG	952001221
Рефлекторный для прозрачных объектов	LED, аксиальная оптика	2 м кабель	NPN	S5N-PA-2-T01-NN	952001691
			PNP	S5N-PA-2-T01-PP	952001261
	M12 коннектор	NPN	S5N-PA-5-T01-NN	952001581	
		PNP	S5N-PA-5-T01-PP	952001271	
	LED, радиальная оптика	2 м кабель	NPN	S5N-PR-2-T01-NN	952001831
			PNP	S5N-PR-2-T01-PP	952001281
M12 коннектор	NPN	S5N-PR-5-T01-NN	952001771		
PNP	S5N-PR-5-T01-PP	952001291			

ВЫБОР МОДЕЛИ И ИНФОРМАЦИЯ ДЛЯ ЗАКАЗА

S5N МЕТАЛЛИЧЕСКИЕ МОДЕЛИ						
ОПТИЧЕСКИЕ ФУНКЦИИ	ЭМИССИЯ	ПОДКЛЮЧЕНИЕ	ВЫХОД	МОДЕЛЬ	КОД ДЛЯ ЗАКАЗА	
Поляризованный рефлекторный	LED, аксиальная оптика	2 м кабель	NPN	S5N-MA-2-B01-NN	952021501	
			PNP	S5N-MA-2-B01-PP	952021001	
		M12 коннектор	NPN	S5N-MA-5-B01-NN	952021661	
	LED, радиальная оптика	2 м кабель	NPN	S5N-MR-2-B01-NN	952021601	
			PNP	S5N-MR-2-B01-PP	952021141	
		M12 коннектор	NPN	S5N-MR-5-B01-NN	952021761	
Длинное диффузионное приближение	LED, аксиальная оптика	2 м кабель	NPN	S5N-MA-2-C01-NN	952021511	
			PNP	S5N-MA-2-C01-PP	952021011	
		M12 коннектор	NPN	S5N-MA-5-C01-NN	952021671	
	LED, радиальная оптика	2 м кабель	NPN	S5N-MR-2-C01-NN	952021611	
			PNP	S5N-MR-2-C01-PP	952021151	
		M12 коннектор	NPN	S5N-MR-5-C01-NN	952021771	
Среднее диффузионное приближение	LED, аксиальная оптика	2 м кабель	NPN	S5N-MA-2-C21-NN	952022131	
			PNP	S5N-MA-2-C21-PP	952022121	
		M12 коннектор	NPN	S5N-MA-5-C21-NN	952022151	
	LED, радиальная оптика	2 м кабель	NPN	S5N-MR-2-C01-NN	952021611	
			PNP	S5N-MR-2-C01-PP	952021151	
		M12 коннектор	NPN	S5N-MR-5-C01-NN	952021771	
Волоконная оптика	LED, аксиальная оптика	2 м кабель	NPN	S5N-MA-2-E01-NN	952021881	
			PNP	S5N-MA-2-E01-PP	952021041	
		M12 коннектор	NPN	S5N-MA-5-E01-NN	952021891	
	Ресивер сквозного луча	LED, аксиальная оптика	2 м кабель	NPN	S5N-MA-2-F01-NN	952021541
				PNP	S5N-MA-2-F01-PP	952021051
			M12 коннектор	NPN	S5N-MA-5-F01-NN	952021701
LED, радиальная оптика		2 м кабель	NPN	S5N-MR-2-F01-NN	952021641	
			PNP	S5N-MR-2-F01-PP	952021171	
		M12 коннектор	NPN	S5N-MR-5-F01-NN	952021801	
Эмиттер сквозного луча	LED, аксиальная оптика	2 м кабель	-	S5N-MA-2-G00-XG	952021061	
			M12 коннектор	-	S5N-MA-5-G00-XG	952021261
		LED, радиальная оптика	2 м кабель	-	S5N-MR-2-G00-XG	952021181
	M12 коннектор	-		S5N-MR-5-G00-XG	952021381	
	Рефлекторный для прозрачных объектов	LED, аксиальная оптика	2 м кабель	NPN	S5N-MA-2-T01-NN	952021571
				PNP	S5N-MA-2-T01-PP	952021091
M12 коннектор			NPN	S5N-MA-5-T01-NN	952021731	
LED, радиальная оптика		2 м кабель	NPN	S5N-MR-2-T01-NN	952021651	
			PNP	S5N-MR-2-T01-PP	952021191	
		M12 коннектор	NPN	S5N-MR-5-T01-NN	952021811	
			PNP	S5N-MR-5-T01-PP	952021391	

АКСЕССУАРЫ

МОДЕЛЬ	ОПИСАНИЕ	Код для заказа
ST-5010	M18/14 монтажный кронштейн	95ACC5230
ST-5011	M18 короткий монтажный кронштейн	95ACC5240
ST-5012	M18 длинный монтажный кронштейн	95ACC5250
ST-5017	M18 монтажный кронштейн	95ACC5270
S50 EASY-IN	M18/14 EASY in™ регулируемая опора	95ACC 5300
JOINT-18	M18 – опора на шарнирах	95ACC 5220
MICRO-18	Опора для трубчатых сенсоров M18 с микрометрической регулировкой	95ACC 1380
ST1218	M12/M18 монтажные кронштейны	95ACC3340
ST1830	M18/M30 монтажные кронштейны	95ACC3350
SP-40	Трубчатый монтажный кронштейн	95ACC1370
SWING-18	Опора для трубчатых датчиков M18 с регулировкой	895000006
PLASTIC NUT	Крепежная гайка	95ACC2630
MEK-PROOF	Фронтальная защита (только для металлических моделей)	G5000001

КАБЕЛИ

ТИП	ОПИСАНИЕ	ДЛИНА	МОДЕЛЬ	Код для заказа
Аксиальный коннектор M12	4-полюсный, серый, P.V.C.	3 м	CS-A1-02-G-03	95A251380
		5 м	CS-A1-02-G-05	95A251270
		7 м	CS-A1-02-G-07	95A251280
	4-полюсный, P.U.R.	10 м	CS-A1-02-G-10	95A251390
		2 м	CS-A1-02-R-02	95A251540
		5 м	CS-A1-02-R-05	95A251560
Радиальный коннектор M12	4-полюсный, серый, P.V.C.	3 м	CS-A2-02-G-03	95A251360
		5 м	CS-A2-02-G-05	95A251240
		7 м	CS-A2-02-G-07	95A251245
	4-полюсный, P.U.R.	10 м	CS-A2-02-G-10	95A251260
		2 м	CS-A2-02-R-02	95A251550
		5 м	CS-A2-02-R-05	95A251570
Радиальный коннектор M12 со светодиодом (для PNP N.O. датчиков)	4-полюсный, серый, P.V.C.	3 м	CS-A2-12-G-03	95A251400
		5 м	CS-A2-12-G-05	95A251350
		10 м	CS-A2-12-G-10	95A251370
Аксиальный коннектор M12	4-полюсный, экранированный, чёрный, P.V.C.	3 м	CV-A1-22-B-03	95ACC1480
		5 м	CV-A1-22-B-05	95ACC1490
		10 м	CV-A1-22-B-10	95ACC1500
		15 м	CV-A1-22-B-15	95ACC2070
		25 м	CV-A1-22-B-25	95ACC2090
		Радиальный коннектор M12	3 м	CV-A2-22-B-03
5 м	CV-A2-22-B-05		95ACC1550	
10 м	CV-A2-22-B-10		95ACC1560	
Аксиальный коннектор M12	4-полюсный, U.L., чёрный, P.V.C.	3 м	CS-A1-02-U-03	95ASE1120
		5 м	CS-A1-02-U-05	95ASE1130
		10 м	CS-A1-02-U-10	95ASE1140
		15 м	CS-A1-02-U-15	95ASE1150
		25 м	CS-A1-02-U-25	95ASE1160
Радиальный коннектор	4-полюсный, чёрный	коннектор – не кабель	CS-A1-02-B-NC	G5085002
		коннектор – не кабель	CS-A2-02-B-NC	G5085003

АКСЕССУАРЫ

ST-5010

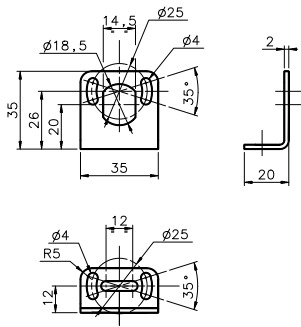

ST-5011

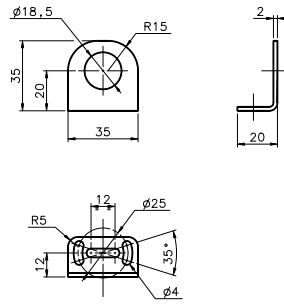

ST-5012

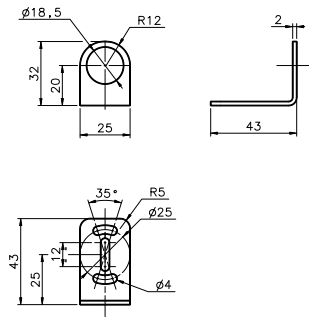

ST-5017

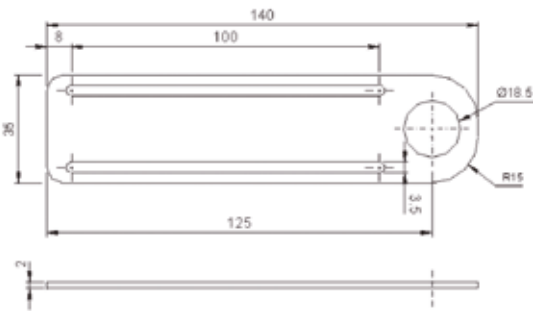

SWING-18

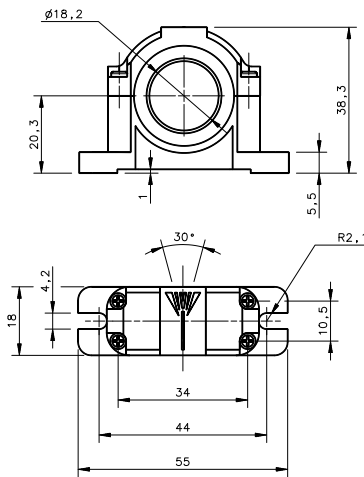

PLASTIC NUT

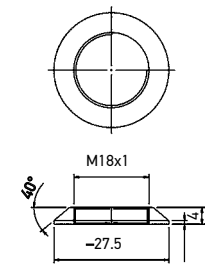

SP-40

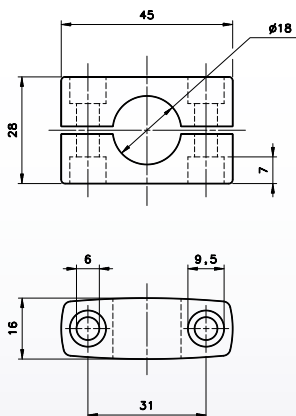

JOINT 18

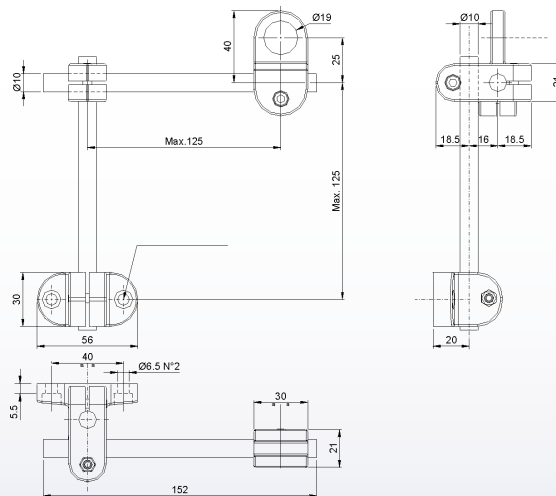

MICRO 18

